

TYPOVÁ VSTUPNÍ KANALIZAČNÍ ŠACHTA NA POTRUBÍ DN 300 - DN 600

M 1:25

ŘEZ A-A:

ŘEZ B-B:

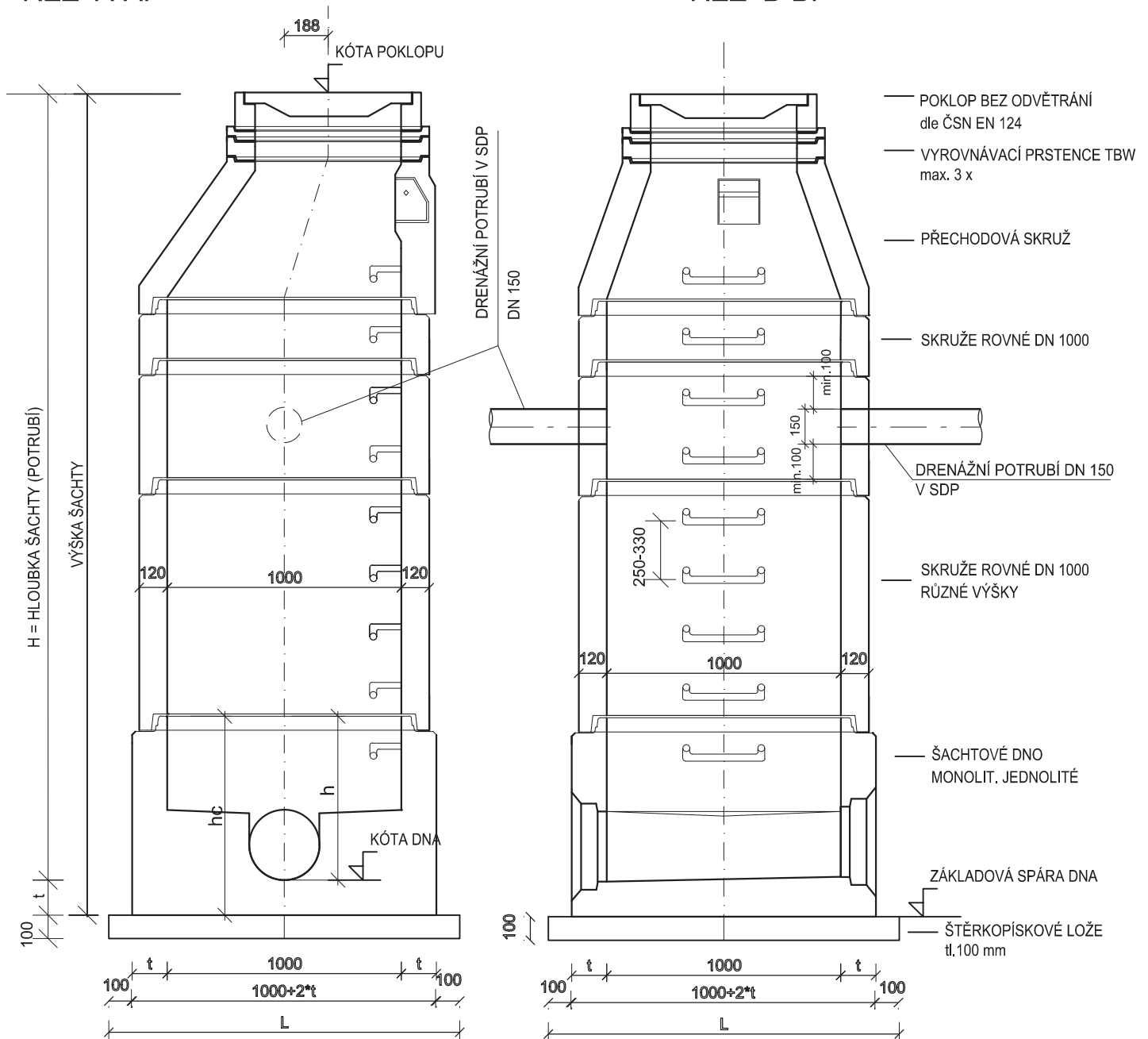

t - TLOUŠŤKA DNA

VPUSTI

M= 1:25

TYPOVÁ SESTAVA ULIČNÍ VPUSTI

ZÁKLADNÍ SESTAVA

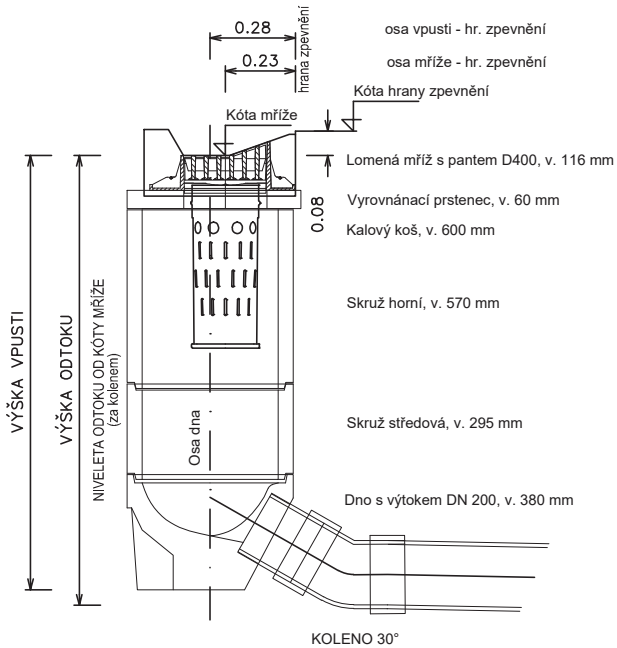

TYPOVÁ SESTAVA HORSKÉ VPUSTI

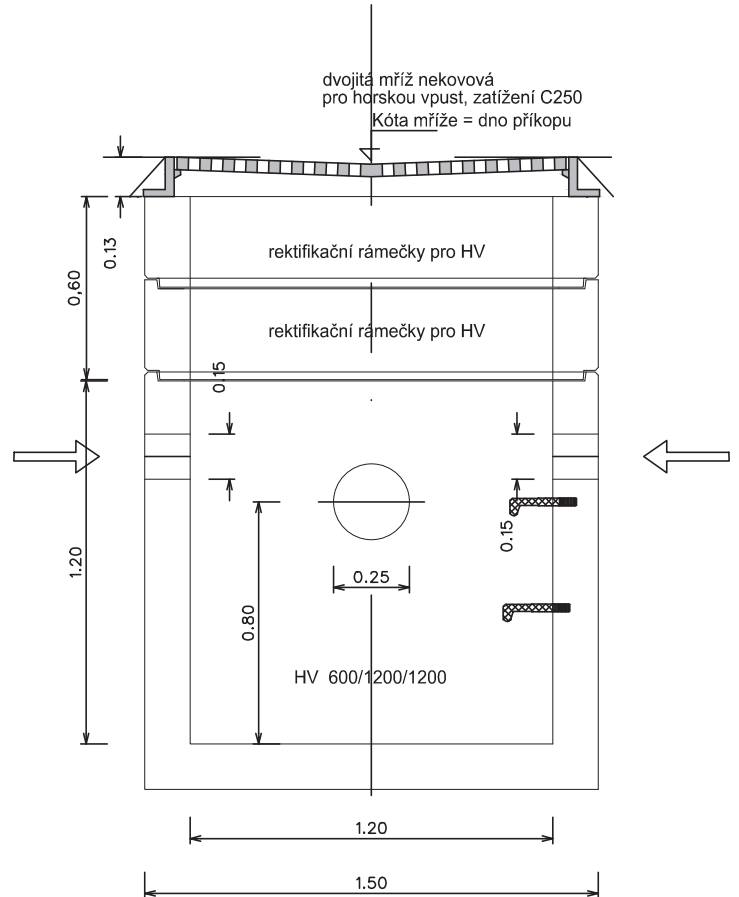

TYPOVÁ SESTAVA ŠTĚRBINOVÉ VPUSTI

ZÁKLADNÍ SESTAVA



SCHÉMA ULOŽENÍ POTRUBÍ Z PLASTU bez spodní vody

SCHÉMA ULOŽENÍ POTRUBÍ Z PLASTU spodní voda

a) V KOMUNIKACI

b) VE VOLNÉM TERÉNU

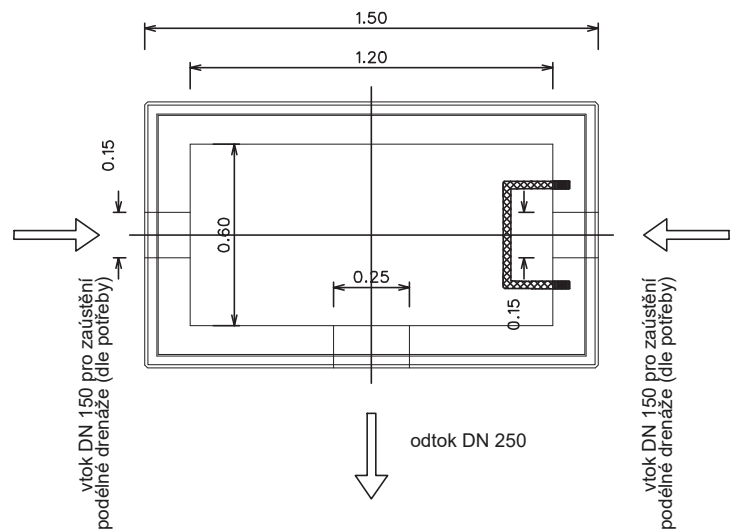
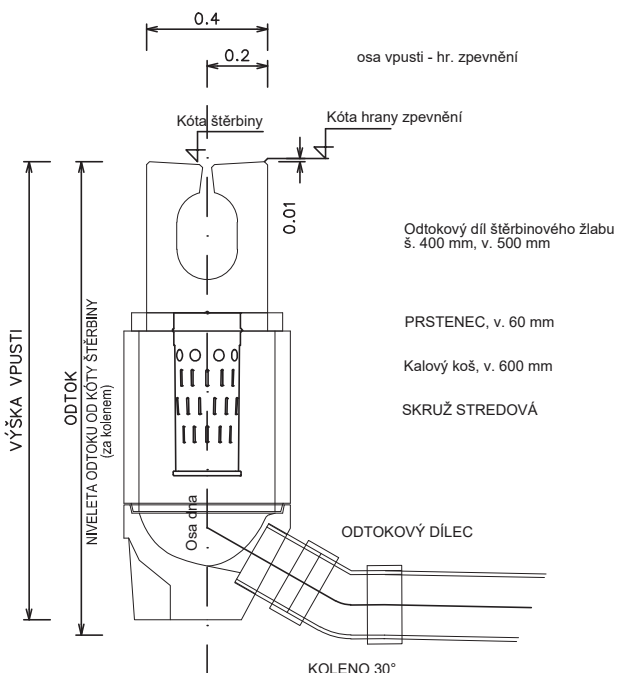
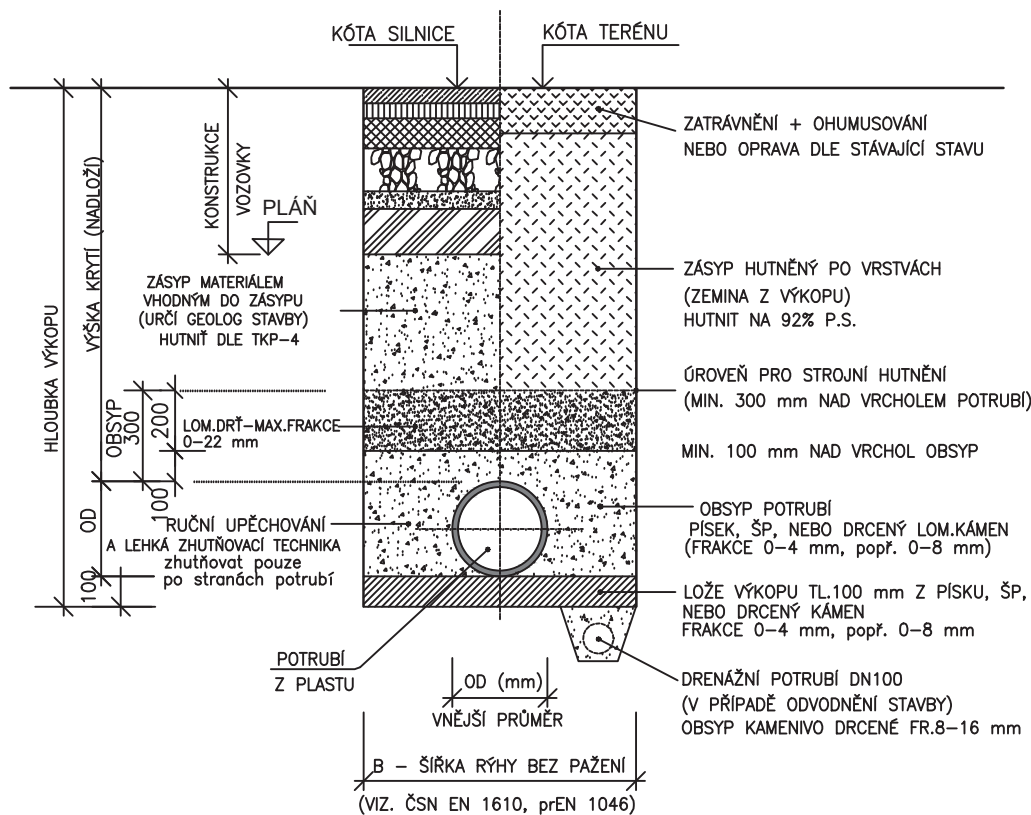

a) V KOMUNIKACI

b) VE VOLNÉM TERÉNU

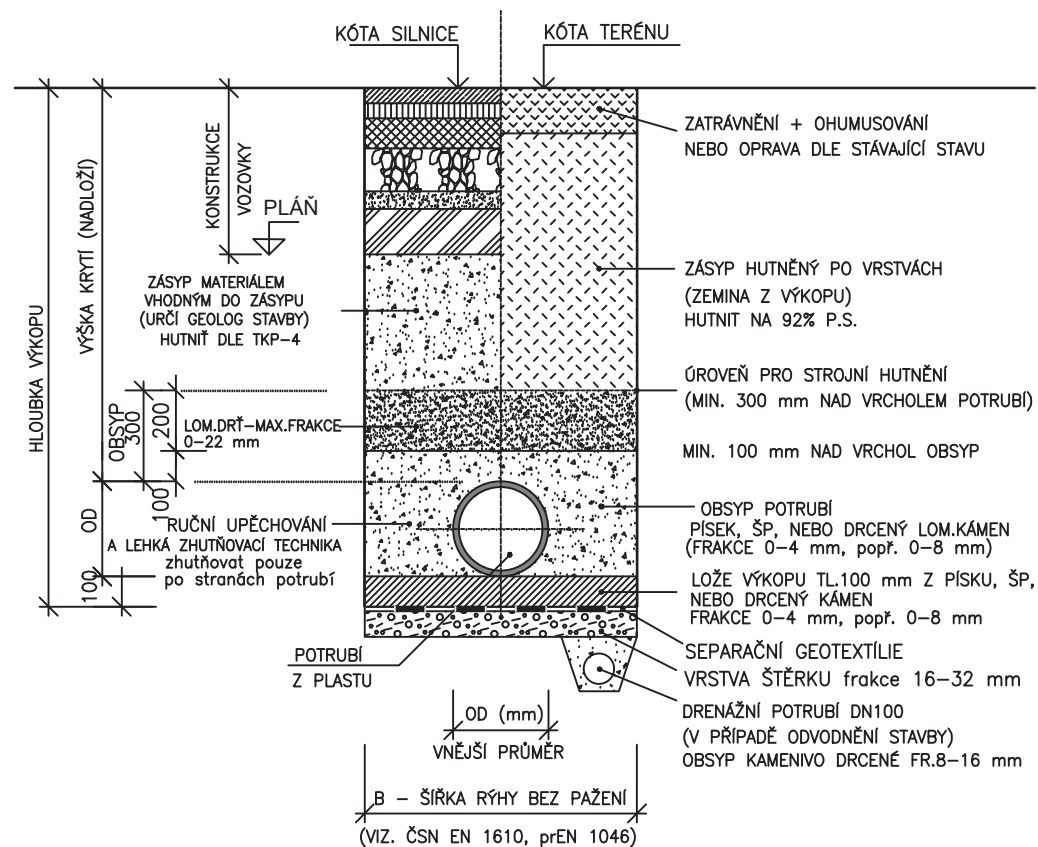

ŘEZ A-A

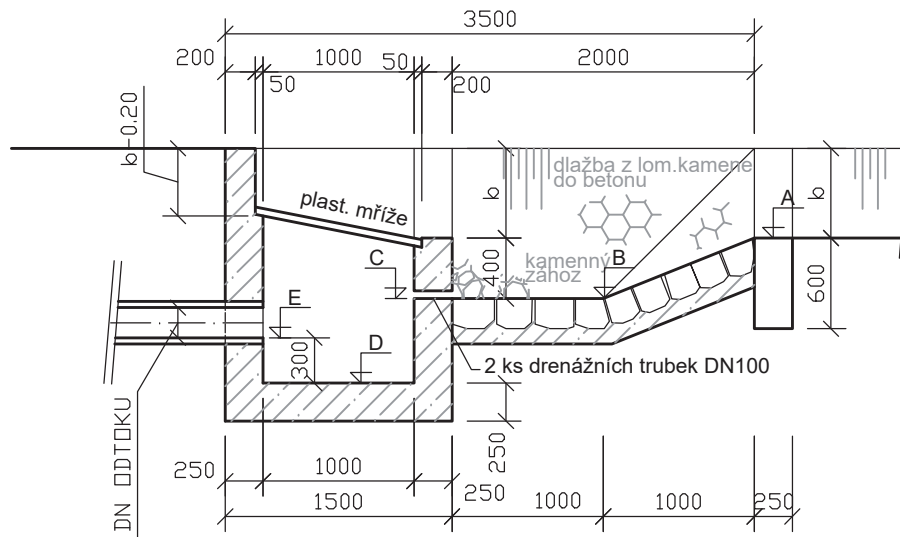

ŘEZ B-B

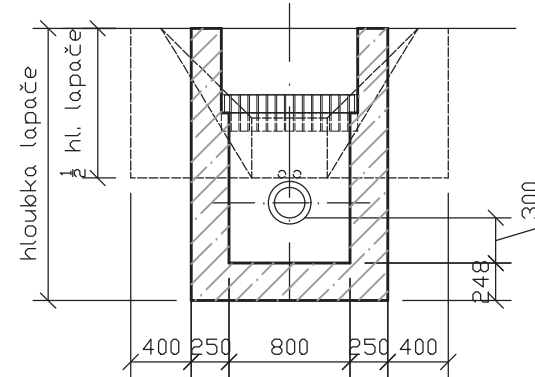

PŮDORYS

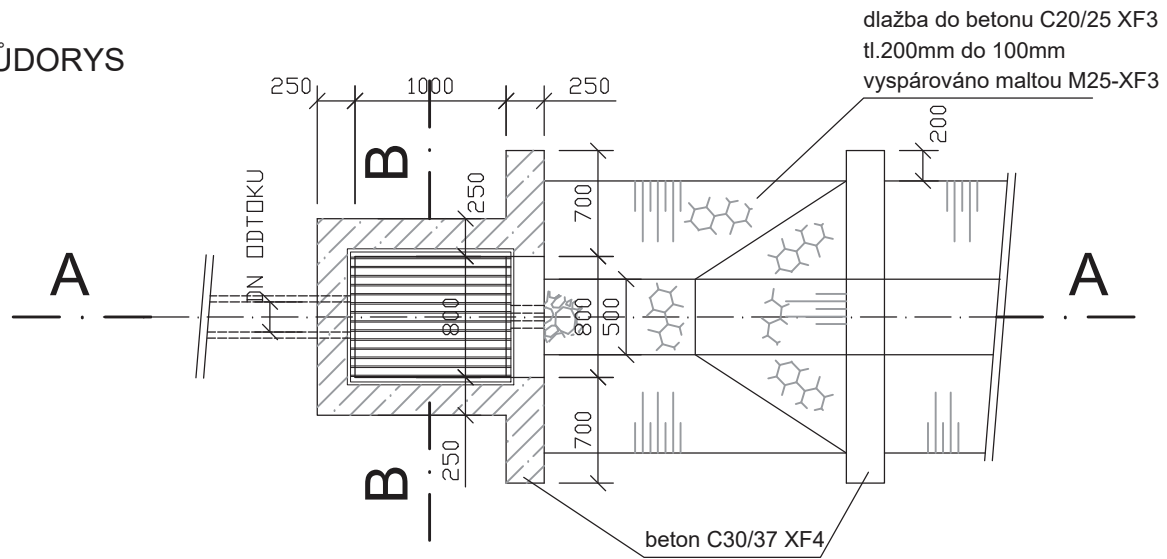

LPAČ SPLAVENIN M1:50

SCHÉMA VYÚSTĚNÍ DO MENŠÍCH TOKŮ

REZ:

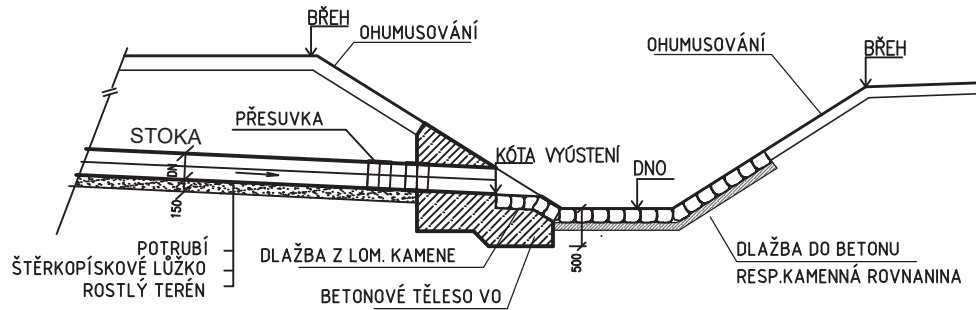

PŮDORYS:

